

Тумба универсальная: может быть как в левом - **L, так и в правом - **R** исполнении.**

- 1 Стенка вертикальная.
- 2 Стенка горизонтальная.
- 3 Дверь.
- 4 Полка боковая.
- 5 Фальшпанель.
- 6 Стенка задняя.
- 7 Планка боковая.
- 8 Стенка средняя.
- 9 Полка.

- 10 Стяжка 7×50мм – 9 шт.
- 11 Уголок пластмассовый – 4 шт.
- 12 Петля мебельная – 2 шт.
- 13 Шуруп 4×16мм – 24 шт.
- 14 Шуруп 4×30мм – 4 шт.
- 15 Амортизатор – 2 шт.
- 16 Завеса с регулировкой – 2 шт.
- 17 Эксцентрик – 6 шт.
- 18 Заглушка – 6 шт.
- 19 Винт-эксцентрика – 6 шт.
- 20 Мебельная опора – 2 шт.
- 21 Крепление тумбы к стене – 2 шт.

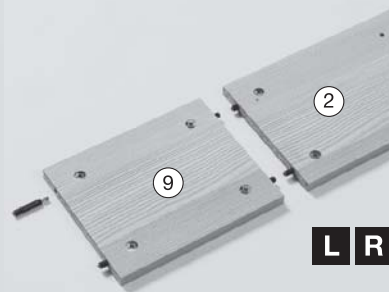
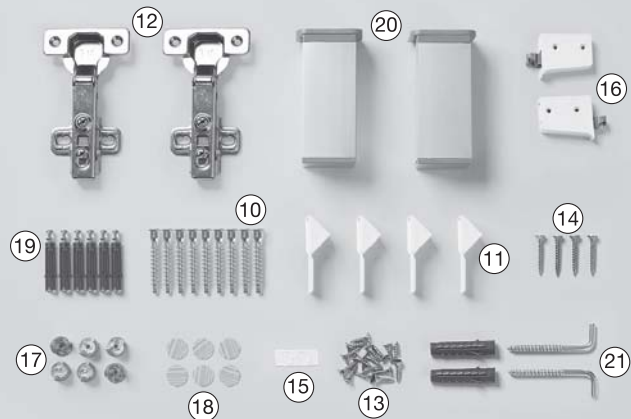

1.1 На стенке горизонтальной(2) и полке(9) в отверстия диаметром 15мм вставляем эксцентрик (17) – 6 шт. с ориентацией в сторону отверстия для винта-эксцентрика.

1.2 В отверстие диаметром 8 мм на торцах стенки горизонтальной (2) и полки(9) вставляем винт-эксцентрика(19) - 6 шт.

2. На стенку вертикальную(1) и стенку среднюю(8) прикручиваем завесы с регулировкой(16) шурупами 4×30мм (14) - 4 шт.

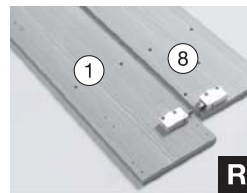
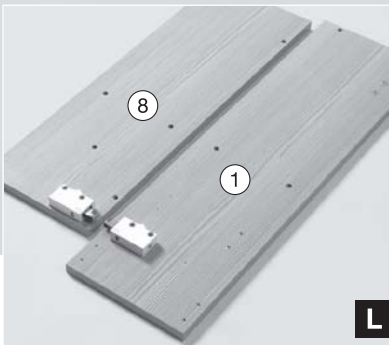

3. На фальшпанель(5) прикручиваем уголок пластмассовый(11) - 4 шт. шурупами 4×16мм(13) - 4шт.

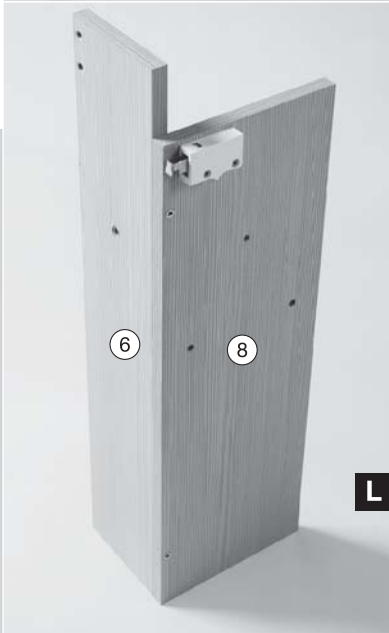

4.1 К стенке задней(6) присоединяем стенку среднюю(8), прикручивая стяжкой(10) 7×50мм – 2шт. шестигранным ключом и закрываем заглушкой (18) – 2шт.

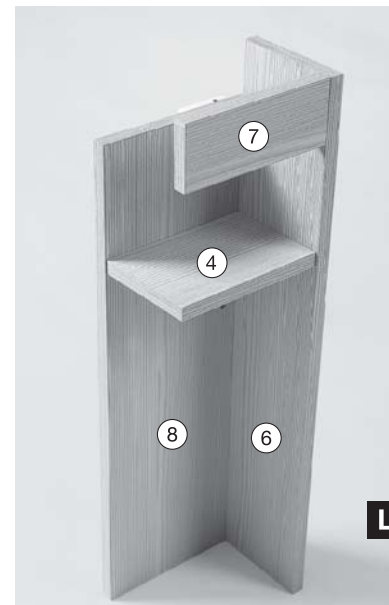

4.2 Присоединяем полку боковую(4) и планку боковую(7) прикручиваем стяжкой(10) 7×50 – 4 шт.

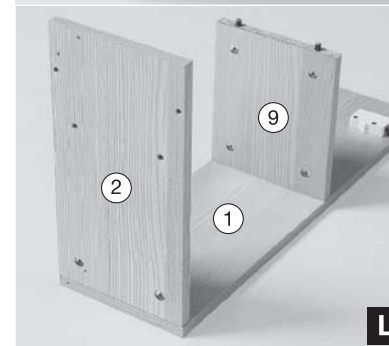
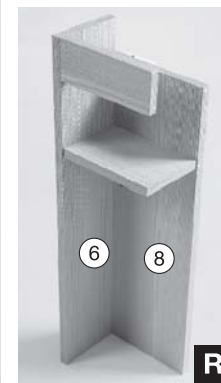

5. К стенке вертикальной(1) присоединяем стенку горизонтальную(2), полку(9) и закручиваем эксцентрики(17) отверткой по часовой стрелке.

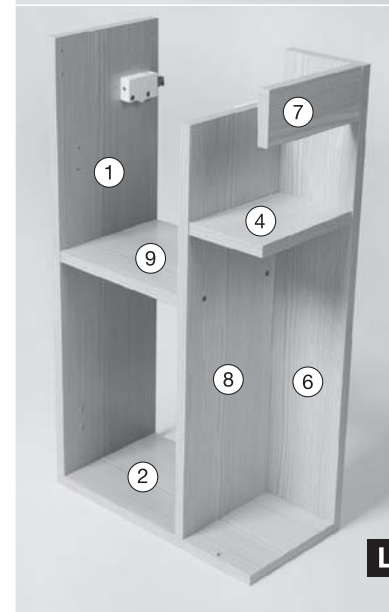
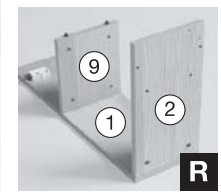

6.1 Прикручиваем получившиеся две части стяжкой(10) 7×50мм – 3шт шестигранным ключом и закручиваем эксцентрики(17) отверткой по часовой стрелке.

6.2 Видимые отверстия закрываем заглушкой(18) – 3 шт.

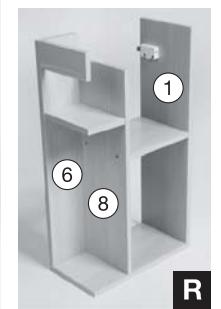



7. Присоединяем к тумбе фальшпанель(5) фиксируя уголки пластмассовые(11) шурупами 4×16мм(13)- 4шт.

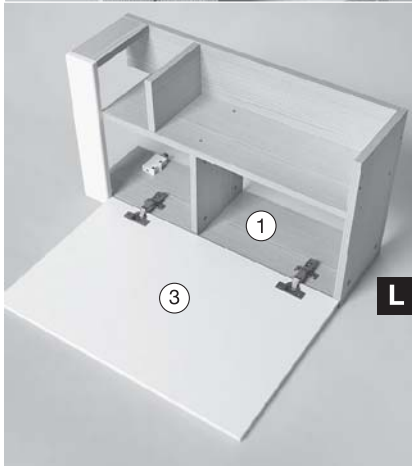
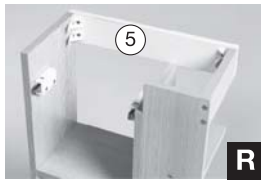

8. Прикручиваем к двери (3) две мебельные петли (12) шурупами 4×16мм (13) – 4 шт.

9. Присоединяем дверь(3) к стенке вертикальной (1), соединяя петли мебельные (12) с отверстиями на стенке вертикальной (1) и прикручиваем петли (12) шурупами 4×16мм (13) – 4 шт.

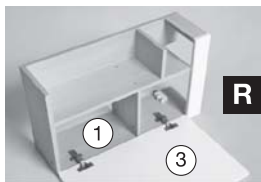

10. Снимаем защитную пленку с двери(3).

11. Устанавливаем две мебельные опоры(20) и фиксируем шурупами 4×16мм (13) по четыре на каждую.



12. Производим монтаж тумбы, установку умывальника, производим регулировку двери согласно «Инструкции по монтажу»

13. Приклеиваем амортизаторы для уменьшения уровня шума при закрытии двери.



АКВАЛЬ

Производитель:
ООО «Мebesон», 220108,
Республика Беларусь,
г. Минск, ул. Казинца И.П.,
д. 121А, комн. 135
Телефон: +375 17 212-21-12
E-mail: export@mebeson.com
Сайт: <http://akval.by/>

Поставщик:
ООО «МebesонТрейд», 214022,
РФ, г.Смоленск, ул.Карбышева,
д.15, к.44
Телефон: 8 (495) 668-12-36,
8 (812) 309-73-88
E-mail: export@mebeson.com

Телефон сервисного центра в
Москве:
8 (909) 955-95-45,
8 (915) 247-47-22

Для сборки изделия
рекомендуем обратиться к
специалисту.